

MANUAL DE INSTRUCCIONES
OPERATING INSTRUCTIONS



EGA *Master*
ART IN INNOVATION

LUXÓMETRO
LUXOMETER

EGATRONIK

COD. 51266



ESPAÑOL 2
ENGLISH..... 9
GARANTIA/GUARANTEE..... 17





I INTRODUCCIÓN

El luxómetro digital COD. 51266 es un luxómetro que procesa datos mediante un sensor de luz visible digital de gran precisión y con un microprocesador de 8 bit.

Iluminancia: La iluminancia es el flujo luminoso recibido en cada unidad de superficie del objeto iluminado, con unidades de candela/pie² (13 pulgadas hacen 1 pie) tanto en Gran Bretaña como en USA y de metro-candela en Europa. 1 candela/pie² (cd.sr/ft²) significa la iluminancia recibida en la superficie, directa desde la fuente de luz de 1 candela, con 1 pie de distancia de la superficie iluminada, abreviado como FC. De la misma manera, 1 candela/metro² (cd.sr/m²) o lux (lx) significa la iluminancia recibida en la superficie, directa desde la fuente de luz de 1 candela, con 1 metro de distancia de la superficie iluminada, abreviado como Lux. El luxómetro puede hacer pruebas de iluminancia dentro de 0-20000Lux.



II DESEMBALAJE

Abra el paquete y verifíquelo. Si hay algún daño o pérdida, póngase en contacto con el fabricante:

Luxómetro	1
Manual de instrucciones	1
Batería 9V	1
Tapa del sensor de captación de luz	1



III INSTRUCCIONES DE SEGURIDAD

Advertencia

Las operaciones y condiciones que son peligrosas o los factores que pueden causar daños en el luxómetro se indican en el siguiente contexto. Para evitar posibles lesiones personales o daños al luxómetro adhiérase a las siguientes reglas.

- Verifique si la carcasa del luxómetro está rota o si se ha perdido alguna parte antes de usarlo. No utilice el luxómetro si está dañado.

- Reemplace la batería tan pronto como el indicador de batería aparezca “”, para evitar errores de medición.
- Cuando el luxómetro funcione anormalmente, no lo use, y por favor envíelo a su fabricante para su reparación.
- Por favor, no lo use en un lugar adyacente a un gas, vapor y polvo explosivo.
- No desmonte la cubierta del luxómetro sin autorización para evitar daños en el mismo.
- Ponga especial atención al sensor de captación de luz y manténgalo limpio y sin rayarlo. Tápelolo con la tapa al terminar la medición.



IV ESTRUCTURA DEL LUXÓMETRO

1. Estructura del luxómetro (Figura 1, Tabla 1)



Figura 1

1. Sensor de captación de luz
2. Unidad principal
3. Pantalla LCD
4. Botones funcionales

2. Símbolos de pantalla (Figura 2, Tabla 2)

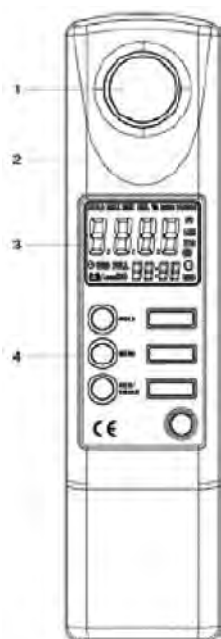

Figura 2

1	Auto	Rango automático
2	MIN	Indica la lectura mínima seleccionada
3	MAX	Indica la lectura máxima seleccionada
4	HOLD	Indica que la función de retención esta activada
5		Pantalla principal
6	USB	USB encendido
7		Apagado automático
8	FULL	Datos almacenados completa
9		Batería baja
10	LoadNo	Número de archivo guardado
11		Pantalla secundaria
12	REC	Almacenando datos
13	X10	Instrucción de "lectura x 10"
14	LUX	Unidad de iluminancia (Lux)
15	FC	Unidad de iluminancia FC

3. Descripción de los botones (Figura 3)

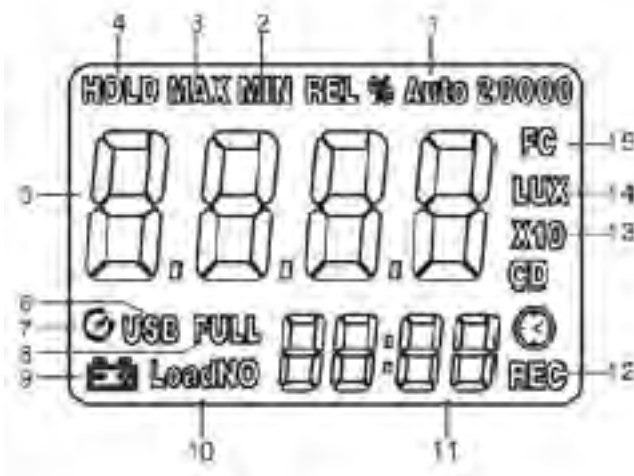

Figura 3

1. Botón de encendido / apagado: pulse y mantenga para encender, pulse el botón una vez para apagar.
2. Botón de selección de la unidad: pulse este botón para cambiar la unidad de la lectura entre Lux y FC.
3. Botón de selección de valor máximo o mínimo: pulse la tecla para cambiar entre medición normal, máximo y mínimo. El orden de selección es: medición normal, MAX, MIN. Cuando el signo "MAX" o el signo "MIN" aparecen en la pantalla LCD, el luxómetro sólo muestra el valor máximo de lectura o el valor mínimo de la lectura.
4. Botón de selección de rango automático o rango manual: El luxómetro esta, por defecto, en rango automático. Para cambiarlo a rango manual, solo hay que pulsar el botón una vez. Presionando otra vez se elegirá un rango mayor o menor (uno por uno). Para volver al rango automático no hay más que pulsar y mantener el botón.
5. Guardar/Borrar datos: Pulse este botón para guardar el dato medido. El máximo de datos posibles a guardar es de 2044. Pulsando este y el botón de encendido/apagado a la vez, se pueden borrar los archivos guardados.

6. Botón Menú: Pulse y mantenga para entrar en el modo ajustes. El orden de ajustes es USB/APO/SEC/CODE/DEF? y se cambian de uno a otro pulsando este mismo botón una vez. Pulse el botón HOLD para salir del modo menú.

7. Botón de retención de datos: Pulse este botón para congelar el valor mostrado. Presione de nuevo para liberar la pantalla y salir de esta función.

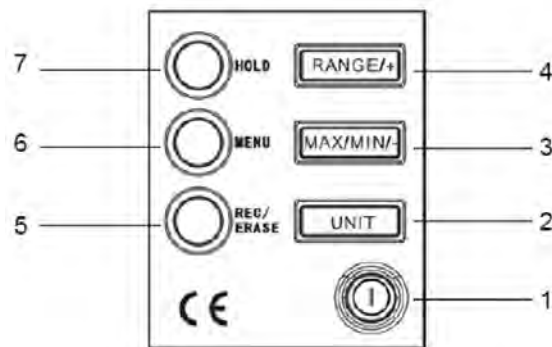

V AJUSTES Y FUNCIONAMIENTO DEL LUXÓMETRO

1. Apagado automático: se apaga automáticamente en aproximadamente 10 minutos.

- Apagado automático: Pulse y mantenga el botón MENU para entrar en la selección de menú, y después pulse "RANGE/+" o "MAX/MIN/-" para cambiar entre APO.0 o APO.1. Pulse el botón MENU para cambiar de función o pulse HOLD para salir de la función de ajustes guardando así los cambios realizados.

- Cuando el estado APO.0 esta seleccionado, la función de apagado automático esta desconectada. Cuando el estado APO.1 esta seleccionado, la función de apagado automático esta activado y, por tanto, el símbolo respectivo aparecerá en la pantalla. Todos los cambios realizados se guardaran sin tener que cambiarlos cada vez que se encienda el luxómetro.

2. Guardar y borrar datos: Guardado de memoria automático y manual.

- El intervalo de guardado de datos automático es de entre 0.5-255 segundos. Este intervalo es ajustable. Pulse y mantenga el botón MENU para entrar en la función de selección de menú, y elija el interfaz SEC (tras pulsar 2 veces el botón MENU). Pulse "RANGE/+" o "MAX/MIN/-" para ajustar el intervalo de almacenamiento automático que aparece en la pantalla principal. Pulse el botón MENU para cambiar de función o pulse HOLD para salir de la función de ajustes guardando así los cambios realizados.

- Pulse y mantenga el botón "REC/ERASE" para almacenar los datos automáticamente. El signo REC se mostrara en la pantalla, guardando los datos medidos de acuerdo con el intervalo de guardado de datos automático. Si la memoria está llena, se mostrara FULL y el sistema saldrá de la función de almacenamiento de datos. Pulse una vez "REC/ERASE" para salir de la función de guardado.

- Guardado manual: En el estado de medición normal pulse el botón "REC/ERASE" una vez para salvar un dato. El signo REC se mostrara en la pantalla.

- La memoria está llena cuando haya 2044 datos guardados. El signo FULL aparecerá en la pantalla, y no se podrán almacenar más datos a partir de entonces.

- En el estado de apagado automático, pulse "REC/ERASE" y el botón de encendido/Apagado a la vez para borrar los datos almacenados. El signo "CLR" aparecerá en la pantalla.

3. Ver datos guardados.

- Pulse una vez el botón MENU para visualizar los datos guardados. Si no hay datos almacenados en el luxómetro, el signo "—" se mostrara tanto en la pantalla principal como en la secundaria, y el luxómetro volverá al estado de medición normal en aproximadamente 0.5 segundos. El número total de datos almacenados, se mostrará en la pantalla secundaria, y el valor del último dato guardado se mostrara en la pantalla principal.

- Al visualizar los datos guardados, pulse UNIT para ver el primer dato guardado. Pulse "RANGE/+" o "MAX/MIN/-" para ver el siguiente o anterior dato guardado. Pulse HOLD una vez para saltar 100 datos y así, visualizar datos más fácilmente.

4. Restaurar valores predeterminados

- Pulse y mantenga el botón MENU para entrar en la función de selección de menú, y elija el interfaz DEF? (tras pulsar 4 veces el botón MENU). Pulse el botón HOLD para restaurar los ajustes predeterminados.
- El estado predeterminado es: Se borran todos los datos almacenados, USB.0 (no hay transmisión USB), APO1 (apagado automático), 60S (intervalo de auto guardado es de 60 segundos).

5. Medición de iluminancia

- En el proceso de medición de la iluminancia, el sensor de captación de luz debe estar perpendicular a la fuente luminosa a medir, para garantizar la exactitud de los datos medidos.
- Cuando la fuente de medida de iluminación y el luxómetro, o el entorno es diferente, los valores de medida podrían cambiar, debido a la variación de la intensidad de la luz, de la posición, ángulo y entorno.
- Asegúrese de que no este rayado ni que haya suciedad en el sensor de captación de luz de luxómetro, o los datos de medición no serán exactos.
- Cuando la iluminación exceda el rango de medición del luxómetro, aparecerá el signo "OL" en la pantalla.
- Al completar la medición, cubra el sensor de captación de luz con tapa para evitar arañazos y mantenerlo limpio.



VI ESPECIFICACIONES

1. Especificaciones generales

- Pantalla: LCD de 3 ½ bit, 1999 bit (max).
- Sobrecarga: muestra "OL"
- Batería baja: muestra: 
- Tipo de sensor: sensor digital de luz visible
- Frecuencia de muestreo: 100 veces/seg
- Fuente de alimentación: batería 1604A 6F22 9V
- Vida de la batería: 200 horas para batería típica (pila alcalina)
- Dimensiones: 195x45x26mm
- Peso: aprox. 185g (incluyendo la batería)

2. Requisitos ambientales

- Solo para uso en interiores.
- Normas de seguridad: EN 61326: 2006
EN 55022: 1998 + A1 + A2
EN 55024: 1998 + A1 + A2
- Grado de contaminación: grado 2
- Temperatura y humedad:
- o Funcionamiento:
 - 0 ° C ~ 30 ° C (≤ 80% R.H)
 - 30 ° C ~ 40 ° C (≤ 75% R.H)
 - 40 ° C ~ 50 ° C (≤ 45% R.H)

- o Almacenamiento:
 - $-20^{\circ}\text{C} \sim +60^{\circ}\text{C}$ (R.H $\leq 80\%$)

3. Especificaciones eléctricas

- Precisión: \pm (% lectura + b dígitos) garantía de 1 año.
- Temperatura de servicio: $23^{\circ}\text{C} \pm 5^{\circ}\text{C}$.
- Humedad relativa: $\leq 80\%$.
- Coeficiente de temperatura: $0,1 \times$ (precisión especificada) / 1°C

Medición de iluminancia

Función	Rango	Resolución	Tolerancia de precisión
Medición de iluminancia (LUX)	20Lux	0.01Lux	$\pm (3\% + 20)$
	200Lux	0.1Lux	$\pm (3\% + 8)$
	2000Lux	1Lux	$\pm (3\% + 8)$
	20000Lux	10Lux	$\pm (3\% + 8)$
Medición de iluminancia (FC)	2FC	0.001FC	La tolerancia exacta de FC puede ser verificada realizando la conversión FC = 10.76 Lux.
	20FC	0.01FC	
	200FC	0.1FC	
		1FC	



VII MANTENIMIENTO

Advertencia

Al reemplazar la batería o en la medición, mantenga el sensor de captación de luz sin rayarlo y limpio para evitar cualquier daño y para que no haya problemas en la medición.

1. Instalación y sustitución de la batería

Cuando el indicador de la batería "" aparezca en la pantalla del luxómetro, reemplace la batería inmediatamente. Sustituya la batería de la siguiente manera:

- Apague el luxómetro
- Retire los tornillos de compartimento de la batería y extraiga la tapa.
- Reemplace la antigua batería por una del mismo modelo (batería 6LF22 9V 1604A)
- Preste atención al ánodo "+" y al cátodo "-". Vuelva a colocar el compartimento de la tapa y los tornillos.

2. Mantenimiento general

- Limpie periódicamente la carcasa con un paño húmedo y detergente. No utilice productos abrasivos o disolventes.
- Cuando el luxómetro está dañado, necesita ser reparado. Por favor, contacte con su fabricante y no intente repararlo sin autorización.
- Apague el luxómetro cuando no esté en uso y saque la batería cuando no se utilice durante un periodo largo de tiempo.
- No utilice ni guarde el medidor en ambientes húmedos, de temperaturas elevadas, inflamables, explosivos o fuertes campos magnéticos.



NOTAS

IMPORTANTE!

El fabricante no se responsabiliza de los daños o mal funcionamiento del aparato, en caso de que no se use correctamente o se haya utilizado para trabajos para los que no esté diseñado.



De acuerdo con la Directiva de Residuos de Aparatos Eléctricos y Electrónicos (RAEE), estos deben ser recogidos y dispuestos por separado. Si usted tiene que tirar, por favor, no use la basura habitual. Por favor, póngase en contacto con su distribuidor para el reciclaje de forma gratuita.



GARANTIA

Esta garantía no cubre aquellas piezas que por su uso normal tienen un desgaste.

Nota: para obtener la validez de la garantía, es absolutamente imprescindible que complete y remita al fabricante el documento de “CERTIFICADO DE GARANTIA”, dentro de los siete días a partir de la fecha de compra.



I SERIE PRODUCT INTRODUCTION

Cod. 51266 series luxometer is a kind of digital meter applying high-precision digital visible light sensor and 8-bit microprocessor processing data.

Illuminance: Illuminance means the luminous flux received on each unit area of illuminated object, with adopted unit of foot candle (12 inches make 1foot) in Britain and USA and meter candle in Europe. 1 foot candle means the illuminance received on the surface from the direct 1 candle light source with 1 foot away from the illuminated surface, abbreviated as FC. In the same way, 1 meter candle means the illuminance received on the surface from the direct 1 candle light source with 1 meter away from the illuminated surface, abbreviated as Lux. Cod. 51266 series can test illuminance within 0 ~ 20,000Lux.



II UNPACKING INSPECTION

Unpack and check, if there is any damage or loss, contact with the nearest local sales service agency:

Mainframe	1 unit
Instruction manual	1 copy
9V battery	1 piece
Sensitive mirror cap	1 unit



III SAFETY INSTRUCTION

Warning

Potential operation and condition which are dangerous or factors which may cause damage to the luxometer are indicated in following context!

Motion or status with potential harm to users or the factors having possible damage on illuminometer will be identified as below.

Please use the luxometer according to the instructions, or the luxometer damage or personal injury may be caused. In order to avoid luxometer damage and personal injury, please operate according to following instructions.

- Check if luxometer shell is broken or any part loss before using. Do not use the meter if it is damaged.

- When battery indicating sign “” appears, please replace battery as soon as possible to avoid measured data error.
- When the luxometer work abnormally, do not use it, and please send it to the designated maintenance center of our company for repair by professional service man.
- Please do not use it in the place adjacent to explosive gas, steam and dust.
- Do not dismantle the shell of luxometer without authorization to avoid luxometer damage.
- Do not charge the battery to avoid battery explosion and personal injury. Please pay attention to the “+” and “-” of the battery during installing.
- Especially keep the sensitive mirror clean and away from scratch, cover it with cap after completing measurement.



IV METER STRUCTURE

1. Meter structure (Figure 1, Table 1)

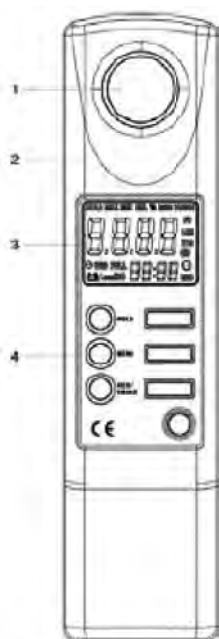

Figure 1

- 1 Sensitive mirror
- 2 Mainframe
- 3 Display screen
- 4 Keyboard

2. Signs (Figure 2, Table 2)

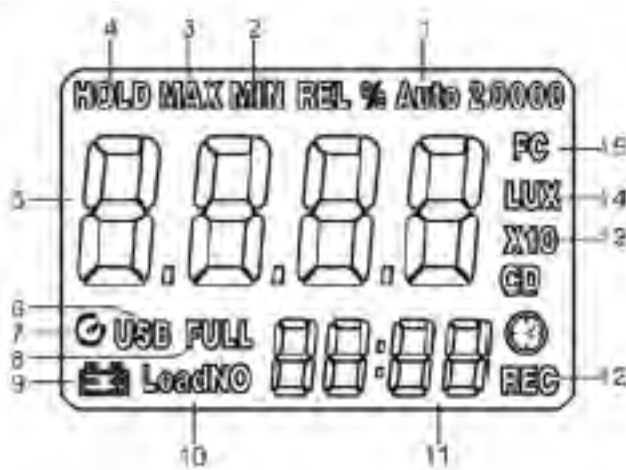

Figure 2

1	Auto	Auto range sign
2	MIN	Minimum value display sign
3	MAX	Maximum value display sign
4	HOLD	Data hold sign
5		Main display
6	USB	USB on
7		Auto power off sign
8	FULL	Full storage display sign
9		Low voltage sign
10	LoadNo	Record number
11		Secondary display
12	REC	Data record storage sign
13	X10	Instruction of "reading × 10"
14	LUX	Illuminance unit (Lux)
15	FC	Illuminance unit FC

3. Keys description (Figure 3)

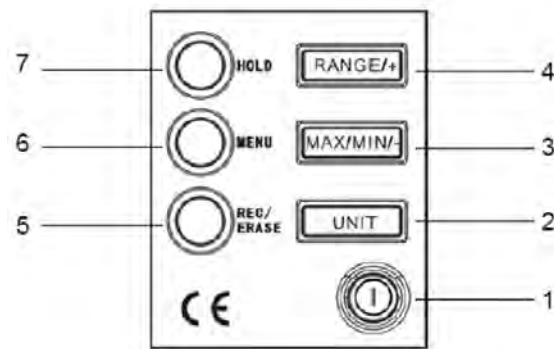

Figure 3

1. Power on/off key: long press to power on, shot press to power off.
2. Unit selection key: under measuring state, press this key to switch the unit of reading between Lux and FC
3. Maximum value and minimum value selection key: under measuring state, press the key to switch between normal measurement, MAX and MIN in order of normal measurement→MAX → MIN. When "MAX" or "MIN" sign is displayed on LCD, the luxometer just displays the maximum reading value or the minimum reading value.
4. Auto range and Manual range selection key: in auto range state, press the key to enter manual range state; press once again to enter low range and high range one by one; long press the key to return to auto range state.
5. Data memory and delete key: press this key to save measured data automatically or manually, the biggest storage capacity: 2044 pieces; press this key and power on the meter at the same time, you can delete the recorded data.

6. Menu key: long press this key to enter the function setting mode; short press this key again to enter next function in order of USB/APO/SEC/CODE/DEF?/ normal measurement; press HOLD key to exit menu mode.

7. Data hold key: press this key to lock the measured data display on LCD, and display "HOLD" sign at the same time; press this key again to exit hold function.



V SETTING AND OPERATION OF METER

1. Auto power off: power off in about 10 minutes automatically

- Auto power off or not selection setting function: long press "MENU" to enter function selection menu, and then short press it to select "APO.0" or "APO.1" interface, and then press "RANGE/+ " or "MAX/MIN/-" key to switch between "APO.0" and "APO.1"; press "MENU" key to enter next function setting or press "HOLD" key to exit function setting, and luxometer will record the updated settings.

- Under the state that "APO.0" is selected, auto power off function is closed, namely, the meter won't be power off automatically; under the state that "APO.1" is selected, auto power off function is selected, and the auto power off sign is displayed on the screen at the same time. After power off, the luxometer will record the settings which will be restored after it is power on, it is unnecessary to set up again at each time.

2. Data memory and delete: auto and manual data memory

- The interval of auto data memory is within 0.5-255 seconds, which is adjustable; long press "MENU" to enter function selection menu, and then short press it to select SECRC interface, while the auto memory interval is displayed on the main display; press "RANGE/+ " or "MAX/MIN/-" key to adjust the auto memory interval displayed on the main display; press "MENU" key to enter next function setting or press "HOLD" to exit function setting. And luxometer will save the updated settings.

- Long press "REC/ERASE" to save data automatically, and "REC" sign displayed on LCD SECRC flashes, and the luxometer will save the measured data according to the current auto saving interval setting; if the storage space of luxometer is fully taken up, the system will exit auto

memory; and "FULL" sign will be displayed on LCD; press "REC/ERASE" key to exit auto data memory function.

- Manual data memory: in the normal measurement state, press "REC/ERASE" once to save one measured data, and "REC" sign displayed on LCD SECRC flashes once.

- When 2044 pieces of data is fully recorded, "FULL" sign will be displayed on LCD, and no data can be saved at this moment. When the saved data is above 2044 pieces.

- Under power-off state, press "REC/ERASE" and power on meanwhile, when "CLR" sign is displayed on LCD, all saved data will be cleared.

3. View saved data:

- Short press "MENU" to enter view recorded data function; if there is no data record in the luxometer, " - - - " sign will be displayed on both LCD main display and secondary display, and the luxometer will return to normal measurement state in about 0.5 seconds; If there a certain data records in the luxometer, the total number of current data records will be displayed on

LCD secondary display, and the value of the last piece of data will be displayed on the main display.

- After entering option of view recorded data, press "UNIT" to view the 1st piece of recorded data; press "RANGE/+ " and "MAX/MIN/-" keys to view data records forward or backward; press

“HOLD” key once and then your reading will jump over 100 pieces of record forward, when there isn’t over 100 pieces of record after current record, press this key to return to the 1st record.

- The luxometer can store 2,044 pieces of records at most.

4. Restore to factory defaults:

- Long press “MENU” key to enter function setting, and then short press this key to select restore to factory defaults, and “DEF?” sign will be displayed on the LCD and flashes, at this moment you can press “HOLD” to restore to factory defaults; press “MENU” or “REC/ERASE” key, you can exit restore to factory defaults.

- After restoring to factory defaults, the defaulting state of the system is: USB.0 (no USB transmission); APO1 (auto power off); 60S (auto record interval is set up as 60s); clearing all data records.

5. Illuminance measuring

- In process of measuring illuminance, the sensitive mirror must be perpendicular to the measured illuminating source to ensure accuracy of measured data..

- If distance between measured illuminating source and illuminometer, positions or different of them, or the environment is different, then the measured data will be different; cause, the intensity of light varies with change of distance, position, angle and environment. Since the intensity of light will be varied with its distance, position, angle and surroundings to illuminometer, measured date will be different accordingly.

- Make sure there is no scratch or dirt on sensitive mirror of luxometer, or the measured data won’t be accurate.

- When the illuminance exceeds the measuring range of the luxometer, “OL” sign will be displayed.

- After completing measuring, cover the sensitive mirror with cap to avoid scratch on sensitive mirror and keep it clean.



VI SPECIFICATIONS

1. General specification

- LCD: 3 1/2-bit display, 1999-bit at most
- Over range display: “OL”
- Low voltage display: 
- Type of sensor: digital visible light sensor
- Sampling rate: 100 times/s
- Power supply: one 1604A 6F22 9V battery
- Battery life: 200 hours for typical battery (alkaline battery)
- Dimensions: 195mmx 45mmx 26m
- Weight: about 185g (including battery)

2. Environment limit

- Indoor use
- Safety standards: EN61326: 2006;
EN55022: 1998 + A1 + A2;
EN55024: 1998 + A1 + A2
- Pollution grade: grade 2

- Operating temperature and humidity:
 0°C-30°C (no more than 80%RH);
 30°C-40°C (no more than 75%RH);
 40°C-50°C (no more than 45%RH)
- Storage temperature and humidity: -20°C-+ 60°C (no more than 80%RH)

3. Electrical specification

- Accuracy tolerance: \pm (a%reading + b digits), calibrate once each year
- Environment temperature: 23°C \pm 5°C
- Environment humidity: \leq 80% RH
- Temperature coefficient: $0.1 \times$ (accuracy tolerance)/°C

Illuminance measuring

Function	Range	Resolution	Accuracy tolerance: \pm (a %reading + b digits)
Illuminance measuring (LUX)	20Lux	0.01Lux	\pm (3% + 20)
	200Lux	0.1Lux	\pm (3% + 8)
	2000Lux	1Lux	\pm (3% + 8)
	20000Lux	10Lux	\pm (3% + 8)
Illuminance measuring (FC)	2FC	0.001FC	The accuracy tolerance of FC can be verified by unit conversion: FC = 10.76lux, if accuracy tolerance verification is needed, it can be achieved by unit conversion.
	20FC	0.01FC	
	200FC	0.1FC	
	2000FC	1FC	



VII MAINTENANCE

Warning

During replacing battery or measuring, keep the sensitive mirror from scratch or dirt to avoid damaging the mirror or influencing the measuring precision; and do not charge the replaced battery to avoid explosion and safety accident!

1. Battery installation and replacement

When “” is displayed on the luxometer, replace the battery immediately.

Replace the battery by following procedures:

- Power off
- Loosen the screw of battery cover and take it off.
- Replace with a new 6LF22 9V 1604A battery, please use battery with the same model, and do not use unauthorized battery.
- Pay attention to the anode “+” and the cathode “-”. After completing installation, install the cover and tighten the screw.

2. General maintenance

- When the surface of luxometer is dirty, clean with wet cloth and neutral detergent, grinding miller and solvent are forbidden.
- When the luxometer is damaged and needs to be repaired, please send it to the designated

maintenance center of our company for repair by professional service man, do not repair it without authorization.

- Especially in the process of using, keep the sensitive mirror of luxometer away from scratch or dirt to avoid damaging the mirror or influencing the measuring precision.
- Remove the battery if it won't be used for a long time.
- Store the luxometer in a place free of moist, high temperature and strong magnetic field.



NOTES

IMPORTANT!

The maker will not take responsibility for damage or malfunction as a result of the device being incorrectly used or, applied for a purpose for which it was not intended.



According to Waste Electrical and Electronic Equipment directive (WEEE), these ones must be collected and arranged separately. If you have to throw them out, please, do not use the usual rubbish. Please, contact your distributor for free recycling.



GUARANTEE

The maker guarantees to the device owner 12 months against any manufacture defect.
This guarantee do not cover the parts wich are consumables.

Note: to apply the guarantee its necessary to send the "GUARANTEE CERTIFICATE" duly filled within one week after purchased the machine to the maker.



CERTIFICADO DE GARANTIA
GUARANTEE CERTIFICATE
CERTIFICAT DE GARANTIE

ARTICULO / ITEM / ARTICLE:

Nº DE SERIE / SERIE Nº / Nº SERIE:

DISTRIBUIDOR / DISTRIBUTOR / DISTRIBUTEUR:

PAIS / COUNTRY / PAYS: TEL:

FECHA DE VENTA / SALE DATE / DATE VENTE:

NOMBRE DEL COMPRADOR / BUYER NAME / NOM DE L'ACHETEUR:

TEL. COMPRADOR / BUYER TEL. / TEL. DE L'ACHETEUR:

EGA MASTER GARANTIZA AL COMPRADOR DE ESTA MAQUINA LA GARANTIA TOTAL (DURANTE 12 MESES), DE LAS PIEZAS CON DEFECTOS DE FABRICACION. ESTA GARANTIA NO CUBRE AQUELLAS PIEZAS QUE POR SU USO NORMAL TIENEN UN DESGASTE. PARA OBTENER LA VALIDEZ DE LA GARANTIA , ES ABSOLUTAMENTE IMPRESCINDIBLE QUE COMPLETE Y REMITA ESTE DOCUMENTO A EGA MASTER , DENTRO DE LOS SIETE DIAS A PARTIR DE LA FECHA DE COMPRA.

EGA MASTER GUARANTEES TO THE BUYER OF THIS MACHINE THE TOTAL WARRANTY (DURING 12 MONTHS), OF THE PIECES WITH MANUFACTURING FAULTS. THIS GUARANTEE DOES NOT COVER THOSE PIECES WORN OUT DUE TO A NORMAL USE. IN ORDER TO OBTAIN THE VALIDITY OF THIS WARRANTY , IT IS ABSOLUTELY NECESSARY TO FULFILL THIS DOCUMENT AND RESEND IT TO EGA MASTER WITHIN 7 DAYS FROM SALE DATE.

EGA MASTER GARANTIE A L'ACHETEUR DE CETTE MACHINE LA GARANTIE TOTALE (PENDANT 12 MOIS) DES PIECES AVEC DEFAUTS DE FABRICACION. CETTE GARANTIE NE COUVRE PAS LES PIECES QUE PAR UN USAGE NORMAL, SOIENT DETERIOREES. POUR OBTENIR LA VALIDITE DE LA GARANTIE, IL EST ABSOLUMENT IMPERATIF COMPLETER ET ENVOYER CE DOCUMENT EGA MASTER, DANS UN DELAI DE 7 JOURS A PARTIR DE LA DATE D'ACHAT.

SELLO / STAMP / CACHET

EJEMPLAR PARA EGA MASTER / COPY FOR EGA MASTER / EXEMPLAIRE POUR EGA MASTER



CERTIFICADO DE GARANTIA
GUARANTEE CERTIFICATE
CERTIFICAT DE GARANTIE

ARTICULO / ITEM / ARTICLE:

Nº DE SERIE / SERIE Nº / Nº SERIE:

DISTRIBUIDOR / DISTRIBUTOR / DISTRIBUTEUR:

PAIS / COUNTRY / PAYS: TEL:

FECHA DE VENTA / SALE DATE / DATE VENTE:

NOMBRE DEL COMPRADOR / BUYER NAME / NOM DE L'ACHETEUR:

TEL. COMPRADOR / BUYER TEL. / TEL. DE L'ACHETEUR:

EGA MASTER GARANTIZA AL COMPRADOR DE ESTA MAQUINA LA GARANTIA TOTAL (DURANTE 12 MESES), DE LAS PIEZAS CON DEFECTOS DE FABRICACION. ESTA GARANTIA NO CUBRE AQUELLAS PIEZAS QUE POR SU USO NORMAL TIENEN UN DESGASTE. PARA OBTENER LA VALIDEZ DE LA GARANTIA , ES ABSOLUTAMENTE IMPRESCINDIBLE QUE COMPLETE Y REMITA ESTE DOCUMENTO A EGA MASTER , DENTRO DE LOS SIETE DIAS A PARTIR DE LA FECHA DE COMPRA.

EGA MASTER GUARANTEES TO THE BUYER OF THIS MACHINE THE TOTAL WARRANTY (DURING 12 MONTHS), OF THE PIECES WITH MANUFACTURING FAULTS. THIS GUARANTEE DOES NOT COVER THOSE PIECES WORN OUT DUE TO A NORMAL USE. IN ORDER TO OBTAIN THE VALIDITY OF THIS WARRANTY , IT IS ABSOLUTELY NECESSARY TO FULFILL THIS DOCUMENT AND RESEND IT TO EGA MASTER WITHIN 7 DAYS FROM SALE DATE.

EGA MASTER GARANTIE A L'ACHETEUR DE CETTE MACHINE LA GARANTIE TOTALE (PENDANT 12 MOIS) DES PIECES AVEC DEFAUTS DE FABRICACION. CETTE GARANTIE NE COUVRE PAS LES PIECES QUE PAR UN USAGE NORMAL, SOIENT DETERIOREES. POUR OBTENIR LA VALIDITE DE LA GARANTIE, IL EST ABSOLUMENT IMPERATIF COMPLETER ET ENVOYER CE DOCUMENT EGA MASTER, DANS UN DELAI DE 7 JOURS A PARTIR DE LA DATE D'ACHAT.

SELLO / STAMP / CACHET

EJEMPLAR PARA EL CLIENTE / COPY FOR THE CUSTOMER / EXEMPLAIRE POUR LE CLIENT



EGA *Master*
ART IN INNOVATION

C/ ZORROLLETA 11, POL. IND. JUNDIZ
01015 VITORIA, SPAIN P.O.B. APTDO. 5005
TEL. 34 - 945 290 001 FAX. 34 - 945 290 141
info@egamaster.com
www.egamaster.com